

Návod k použití | Návod na použitie

---

**ZWILLING®** ENFINIGY DIGITÁLNÍ KUCHYŇSKÁ VÁHA | ENFINIGY DIGITÁLNA KUCHYŇSKÁ VÁHA  
53011-050-0

---

## Bezpečnost

Před použitím této kuchyňské váhy si pečlivě přečtěte celý tento návod k použití. Uchovávejte jej na bezpečném místě. Pokud váhu předáte třetí osobě, zajistěte, že bude předána i s tímto návodem k použití. Nedodržení pokynů uvedených v tomto návodu může vést ke zranění osob či poškození daného zařízení.

Společnost Zwilling nenesе žádnou zodpovědnost za škody způsobené nedodržením pokynů tohoto návodu k použití.

Informace, které jsou důležité pro vaši bezpečnost, jsou speciálně vyznačeny. Pro prevenci nehod a poškození daného zařízení zajistěte dodržování těchto informací.

## Bezpečnostní informace

Tato kuchyňská váha (dále jen „dané zařízení“) je navržena výhradně pro vážení potravin a malých předmětů v domácnosti s vahou do 10 kg.

Jakékoli jiné použití se považuje za nevhodné a může vést ke škodám na majetku.

Dané zařízení je určeno pro použití v domácnostech. Neuvažuje se o jeho komerčním využití.

### **Určitým osobám hrozí větší riziko:**

Dané zařízení mohou používat děti starší 8 let a osoby s omezenými fyzickými, senzorickými či mentálními schopnostmi nebo osoby, které jeho použití neznají nebo s ním nemají zkušenosti jen za předpokladu, že tyto děti a osoby jsou pod dohledem nebo byly o jeho bezpečném použití proškoleny a rozumějí rizikům vyplývajícím z používání daného zařízení.

Dětem se nesmí dovolit hraní s daným zařízením. Čištění a údržbu zařízení nesmějí provádět děti bez dozoru.

Zabraňte kontaktu dětí s balicím materiálem. Hrozí nebezpečí zadušení.

### **Vadné zařízení může způsobit škody a zranění:**

Před použitím daného zařízení vždy zkontrolujte, zda není poškozené.

Pokud zjistíte nějaké poškození vzniklé během transportu, kontaktujte ihned prodejce, u kterého jste dané zařízení zakoupili. Nikdy nepoužívejte vadné zařízení.

Pokud je dané zařízení vadné, musí se opravit. Dané zařízení neobsahuje žádné části, které byste mohli opravit sami.

Nesprávné zacházení s daným zařízením může vést ke škodám.

Uložte dané zařízení na suchém, rovném místě s neklouzavým povrchem.

Nepokládejte dané zařízení na horké povrchy nebo velmi blízko k silným zdrojům tepla.

Před čištěním dané zařízení vždy vypněte.

Nikdy dané zařízení neponořujte do vody nebo jiných kapalin.

Nikdy při nabíjení daného zařízení nenechávejte viset nabíjecí kabel přes hranu dolů, a vždy nabíjecí kabel odpojte ihned po plném nabití daného zařízení.

Dané zařízení uchovávejte na suchém místě, mimo dosah přímého slunečního svitu.

Když dané zařízení nepoužíváte, nikdy jej nevyužívejte jako podložku pro jiné předměty.

Dané zařízení obsahuje vestavěnou baterii. Při nesprávném použití hrozí nebezpečí požáru:

Pro dobíjení baterie v zařízení vždy použijte nabíjecí kabel dodaný společně se zařízením. Pro dobití baterie se ji nikdy nepokoušejte demontovat z daného zařízení.

Při dobíjení nenechávejte nikdy dané zařízení bez dozoru.

Nikdy dané zařízení nezkratujte ani jej nevystavujte přímému ohni.

Nikdy dané zařízení neotevírejte ani neprovádějte žádné jiné činnosti, které by jej mohly zničit.

## Technická data

Specifikace baterie	200 mAh / 3,7 V (li-ion)
Připojení napájení	USB typ-A
Spotřeba el. energie (při Zapnutí/ Vypnutí)	≤20 mA / ≤30 μ A
Nabíjecí USB kabel	USB 2.0 type A/ mikro B zástrčka, délka 1 m
Maximální zatížení	10 kg
Přesnost měření	1 g/0,1 unce
Rozměry (Délka x Šířka x Výška)	245 x 189 x 20 mm
Hmotnost	Přibližně 600 g



Označení



# Přehled

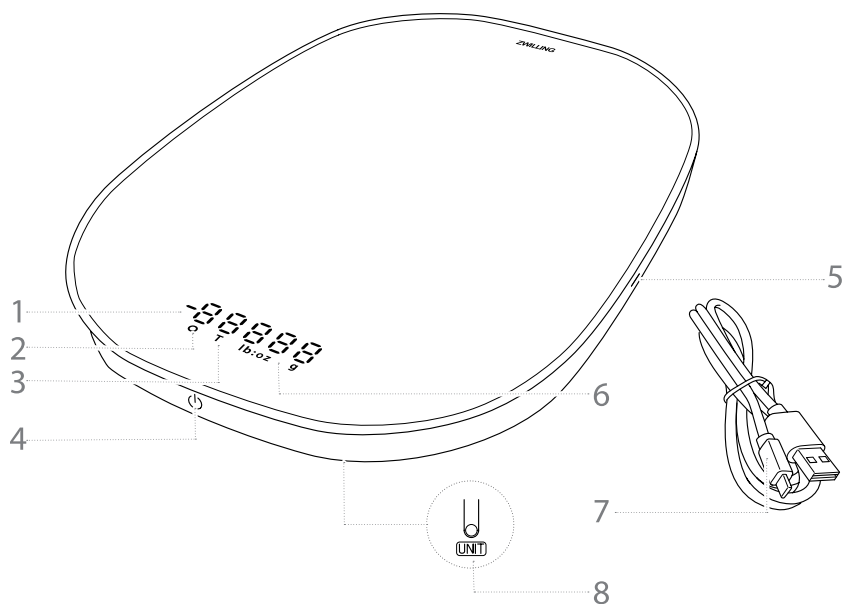

<b>1</b> Displej váhy	<b>5</b> Zdířka zapojení USB nabíjecího kabelu
<b>2</b> Displej nulové váhy	<b>6</b> Jednotky měření (gramy, libry, unce)
<b>3</b> Displej váhy obalu (400 g nebo více)	<b>7</b> USB nabíjecí kabel
<b>4</b> Kontrolní panel (Zapnutí/ Vypnutí napájení, funkce výběru)	<b>8</b> Tlačítko výběru jednotek (na spodní straně)

# Použití

## 1 Před prvním použitím / Nabíjení baterie

Před prvním použitím této váhy, nebo když se vybijí baterie, budete potřebovat baterii nabít s pomocí napájecího USB kabelu. K nabití baterie zapojte přes USB port napájecí kabel do zdroje napájení (např. počítače, USB nabíječky). Když displej bliká, je dobíjení dokončeno.

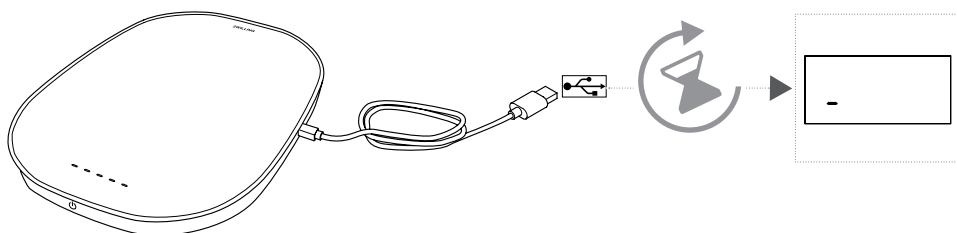

## 2 Zapnutí a používání daného zařízení

Pro zapnutí váhy ji umístěte na rovný povrch a stiskněte ovládací panel. Jakmile se na displeji objeví jako hodnota váhy nula, je dané zařízení připraveno k použití. Pokud chcete vážít předměty v misce nebo jiné nádobě, musíte buď postavit nádobu na váhu před jejím zapnutím nebo před vážením poklepat na ovládací panel, abyste ji tak vynulovali.

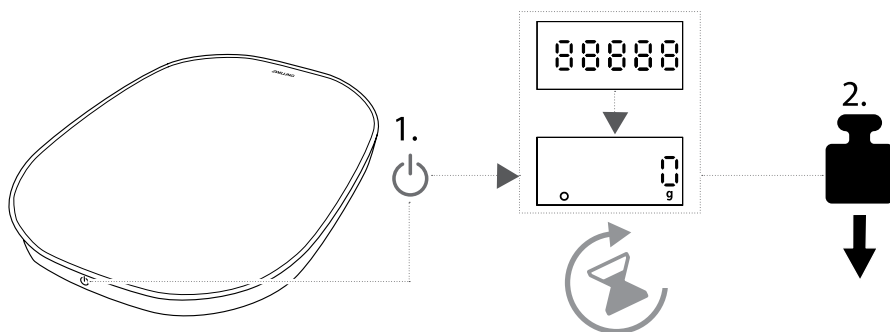

### 3 Vážení více složek (funkce vážení obalu)

Pro vážení více složek po sobě zvažte první složku normálně a pak poklepejte na ovládací panel. Když přidáte vaši další složku, hmotnost této složky by se měla objevit na displeji. Pro vynulování displeje poklepejte na ovládací panel vždy před přidáním každé nové složky. Dokud se na displeji stále zobrazuje symbol „O“, můžete přidávat až do 10 kg hmotnosti.

**i** Jakmile celková hmotnost na váze dosáhne 400 g nebo více, na displeji se objeví symbol „T“. Pokud poklepete na tlačítko, na displeji se pak zobrazí celková hmotnost. Pro návrat do normálního zobrazení na displeji poklepete na tlačítko ještě jednou.

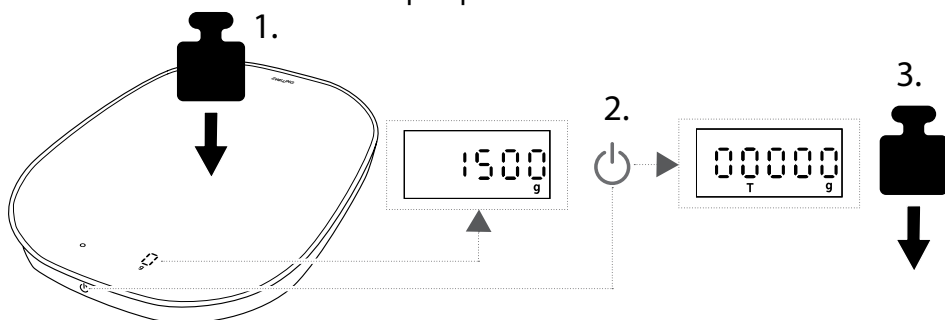

### 4 Přepnutí jednotky vážení na displeji

Pro přepnutí displeje váhy z gramů na libry nebo obráceně, stiskněte po zapnutí váhy tlačítko výběru jednotky hmotnosti na její spodní straně. Vybraná jednotka hmotnosti se objeví na displeji.

**i** Dané zařízení si bude pamatovat poslední jednotku vážení, kterou jste použili i po vypnutí zařízení.

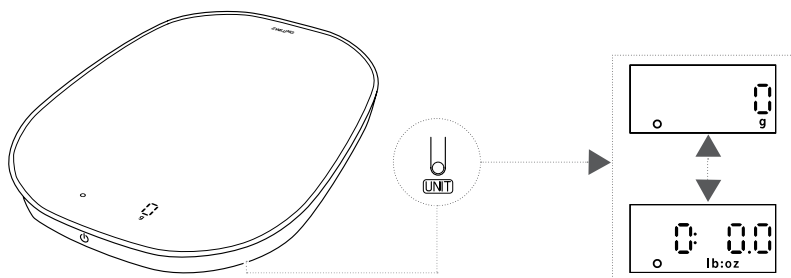

## 5 Vypnutí

Pro vypnutí váhy držte ovládací panel stisknutý prsty, dokud se displej nevypne. Nyní je tak váha vypnutá.



Tato váha se vypne automaticky sama, pokud ji nebudete používat po dobu 3 minut.

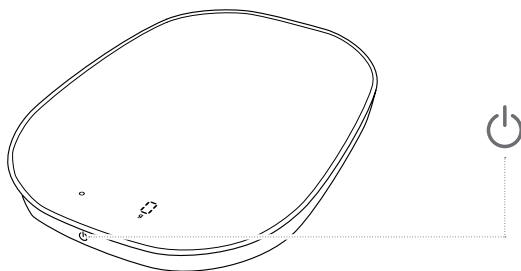

## Údržba

### 1 Čištění váhy

Tuto váhu vyčistíte vlhkým hadříkem, který nepouští vlákna.

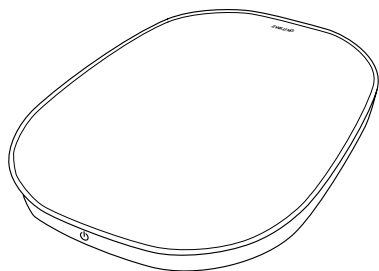

# Poruchy

Problém	Možná příčina	Oprava
Displej ukazuje záporné hodnoty.	Displej byl vynulován pro nádobu nebo pro vážení dalších složek, a předmět, který nebyl zahrnutý v hmotnosti, byl odebrán z váhy.	Pro vynulování displeje poklepejte ještě jednou na ovládací panel.
Displej ukazuje nevěrohodné hodnoty	Displej neukazuje očekávanou jednotku hmotnosti.	Přepněte displej na požadovanou jednotku měření.
	Váha do hmotnosti na displeji zahrnuje i hmotnost nádoby.	Před vážením umístěte na váhu nádobu, a pro vynulování displeje poklepejte na ovládací panel.
	Displej ukazuje pouze doplněnou hmotnost, a nikoliv celkovou hmotnost.	Celková váha se ukazuje pouze tehdy, pokud překročí 400 g (displej hmotnosti nádoby) a po dodání doplněné hmotnosti poklepejte na ovládací panel.
Na displeji se ukazuje hláška „Err“.	Zátěž váhy je příliš těžká.	Nepokládejte na váhu více než 10 kg celkové hmotnosti.
Na displeji se ukazuje hláška „Lo“.	Baterie je vybitá.	Dobijte baterii pomocí napájecího USB kabelu.
	Baterie je vybitá.	
Nedaří se váhu zapnout.	Baterie se nabíjí.	Vyčkejte na dokončení nabíjení nebo pro přerušení napájení odpojte napájecí USB kabel.



## Služby zákazníkům

Pokud se u vaší váhy setkáte s jakýmkoliv problémem, kontaktujte, prosím, naše oddělení Služeb zákazníkům.

Podrobné informace o službách, opravách, záruce a registraci výrobku lze nalézt na internetové stránce [www.zwilling.com/service](http://www.zwilling.com/service).

## Likvidace

Pokud jde o likvidaci daného zařízení, vraťte vaše staré zařízení do sběrného dvora elektrických zařízení.



### Distributor ČR:

Potten & Pannen – Staněk group, a.s.  
Horáčkova 5, 140 00, Praha 4

[www.pottenpannen.cz](http://www.pottenpannen.cz)





## Bezpečnosť

Pred použitím tejto kuchynskej váhy si pozorne prečítajte tento celý návod na použitie. Uchovávajújte ho na bezpečnom mieste. Ak váhu odovzdáte tretej osobe zaistíte, že bude odovzdaná aj s týmto návodom na použitie. Nedodržanie pokynov uvedených v tomto návode môže viesť k zraneniu osôb či poškodeniu daného zariadenia.

### Bezpečnostné informácie

Táto kuchynská váha (ďalej len „dané zariadenie“) je navrhnuté výhradne pre váženie potravín a malých predmetov v domácnosti s váhou do 10 kg.

Akékoľvek iné použitie sa považuje za nevhodné a môže viesť ku škodám na majetku.

Dané zariadenie je určené pre použitie v domácnostiach. Neuvažuje sa o jeho komerčnom využití.

#### Určítým osobám hrozí väčšie riziko:

Dané zariadenie môžu používať deti staršie ako 8 rokov a osoby s obmedzenými fyzickými, senzorickými alebo mentálnymi schopnosťami alebo osoby, ktoré jeho použitie nepoznajú alebo s ním nemajú skúsenosti len za predpokladu, že tieto deti a osoby sú pod dohľadom alebo boli o jeho bezpečnom použití preškolené a rozumejú rizikám vyplývajúcim z používania daného zariadenia.

Deťom sa nesmie dovoliť hranie s daným zariadením. Čistenie a údržbu zariadenia nesmú vykonávať deti bez dozoru.

Zabráňte kontaktu detí s baliacim materiálom. Hrozí nebezpečenstvo udusenía.

Spoločnosť Zwilling nenesie žiadnu zodpovednosť za škody spôsobené nedodržaním pokynov tohto návodu na použitie.

Informácie, ktoré sú dôležité pre vašu bezpečnosť, sú špeciálne vyznačené. Na prevenciu nehôd a poškodeniu daného zariadenia zaistíte dodržiavanie týchto informácií.

#### Poškodené zariadenie môže viesť k vecným škodám a zraneniam:

Pred každým použitím dané zariadenie skontrolujte, či nie je poškodené. Ak zistíte poškodenie pri preprave, okamžite kontaktujte predajcu, od ktorého ste prístroj zakúpili. Nikdy nepoužívajte chybné zariadenie.

V prípade poruchy musí byť prístroj opravený. Prístroj neobsahuje žiadne časti, ktoré by ste mohli opraviť sami.

Nesprávne zaobchádzanie s príslušným zariadením môže viesť ku škodám.

Umiestnite zariadenie na suchý, rovný a protišmykový povrch.

Neumiestňujte zariadenie na horúci povrch alebo do blízkosti silných zdrojov tepla.

Pred čistením dané zariadenie vždy vypnite.

Nikdy dané zariadenie neponárajte do vody alebo iných tekutín.

Nikdy pri nabíjaní daného zariadenia nechávajte visieť nabíjací kábel cez hranu nadol, a vždy nabíjací kábel odpojte ihneď po plnom nabití daného zariadenia.

Dané zariadenie uchovávajte na suchom mieste, mimo dosahu priameho slnečného svitu.

Keď dané zariadenie nepoužívate, nikdy ho nepoužívajte ako podložku pre iné predmety.

Prístroj obsahuje zabudovanú batériu.

Pri nesprávnom použití hrozí nebezpečenstvo požiaru:

Pre dobíjanie batérie zariadenia používajte nabíjací kábel dodaný spoločne so zariadením. Pre nabitie batérie ju nikdy nepokúšajte demontovať z daného zariadenia.

Pri nabíjaní nenechávajte nikdy dané zariadenie bez dozoru.

Nikdy dané zariadenie neskratujte ani ho nevystavujte priamemu ohňu.

Nikdy dané zariadenie neotvárajte ani nerobte žiadne iné činnosti, ktoré by ho mohli zničiť.

## Technické údaje

Špecifikácie batérie	200 mAh /3.7 V (li-ion)
Prípojenie napájania	USB typ-A
Spotreba el. energie (pri zapnutí/ vypnutí)	≤20 mA / ≤30 μ A
Nabíjací USB kábel	USB 2.0 typu A/ mikro B zástrčka, dĺžka 1 m
Maximálne zaťaženie	1 g/0.1 unce
Presnosť merania	1 g/0.1 unce
Rozmery (Dĺžka x Šírka x Výška)	245 x 189 x 20 mm
Hmotnosť	Približne 600 g



Označenie



## Prehľad

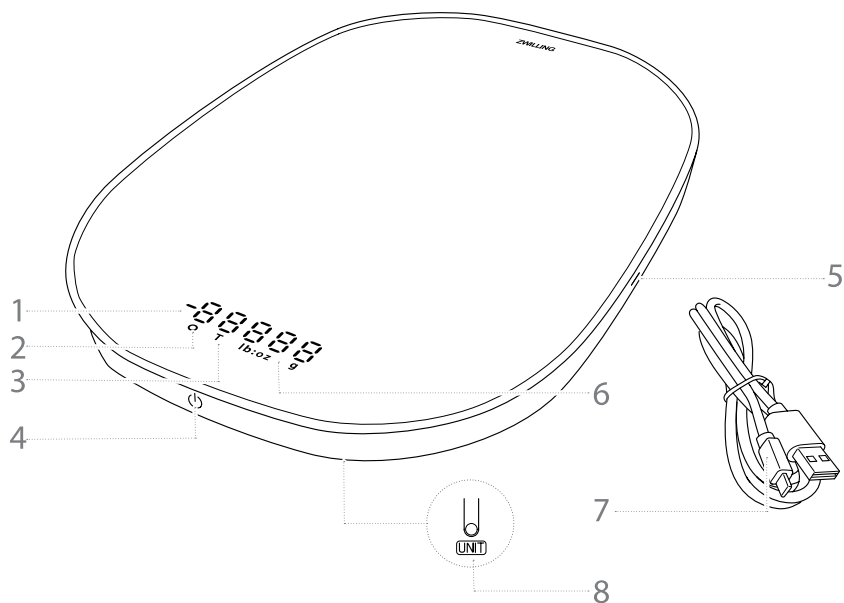

<b>1</b> Displej váhy	<b>5</b> Konektor zapojenia nabíjacieho USB kábla
<b>2</b> Displej nulovej váhy	<b>6</b> Jednotky merania (gramy, libry, unce)
<b>3</b> Displej váhy obalu (400 g alebo viac)	<b>7</b> USB nabíjací kábel
<b>4</b> Ovládací panel (Zap/ Vyp napájania, funkcia výberu)	<b>8</b> Tlačítko výberu jednotiek (na spodnej strane)

# Použitie

## 1 Pred prvým použitím / Nabíjanie batérie

Pred prvým použitím tejto váhy, alebo keď sa vybijie batéria, budete potrebovať batériu nabíť s pomocou nabíjacieho kábla USB. K nabitíu batérie zapojte cez nabíjací kábel k portu USB do zdroja napájania (napr. Počítača, USB nabíjačky). Keď displej bliká, je nabíjanie dokončené.

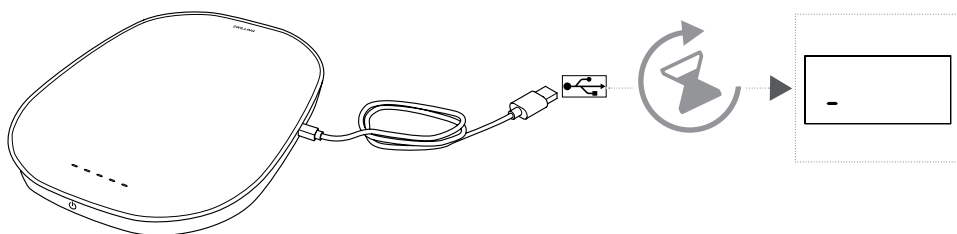

## 2 Zapnutie a používanie daného zariadenia

Pre zapnutie váhy ju umiestnite na rovný povrch a stlačte ovládací panel. Akonáhle sa na displeji objaví ako nulová hodnota váh, je dané zariadenie pripravené na použitie. Pokiaľ chcete vážiť predmety v miske alebo inej nádobe, musíte postaviť nádobu buď na váhu pred jej zapnutím alebo pred vážením poklepať na ovládací panel, aby ste ju tak vynulovali.

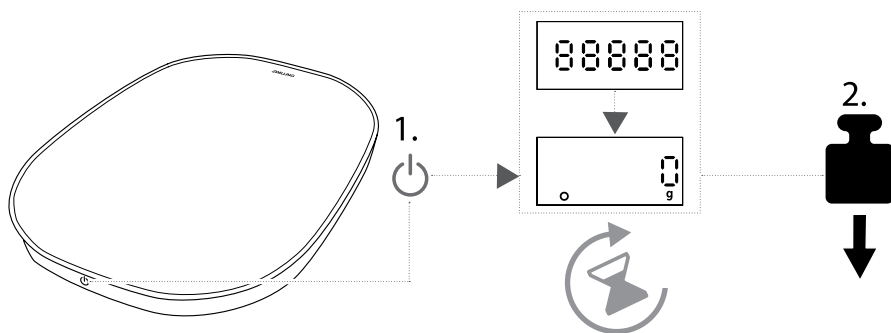

### 3 Váženie viacerých prísad (Tara funkcia)

Pre váženie viacerých prísad po sebe, zvažte prvú zložku normálne a potom dvakrát kliknite na ovládací panel. Keď pridáte vašu ďalšiu ingredienciu, hmotnosť tejto ingrediencie by sa mala objaviť na displeji. Pred každou novou ingredienciou stlačte krátko ovládací panel, čím vynuluje displej. Pokiaľ sa na displeji zobrazuje symbol „O“, stále môžete vážiť až 10 kg.

**i** Akonáhle celková hmotnosť na váhe dosiahne 400 g alebo viac, na displeji sa objaví symbol „T“. Pokiaľ poklepete na tlačidlo, na displeji sa potom zobrazí celková hmotnosť. Pre návrat do normálneho zobrazenia na displeji dvakrát kliknite na tlačidlo ešte raz.

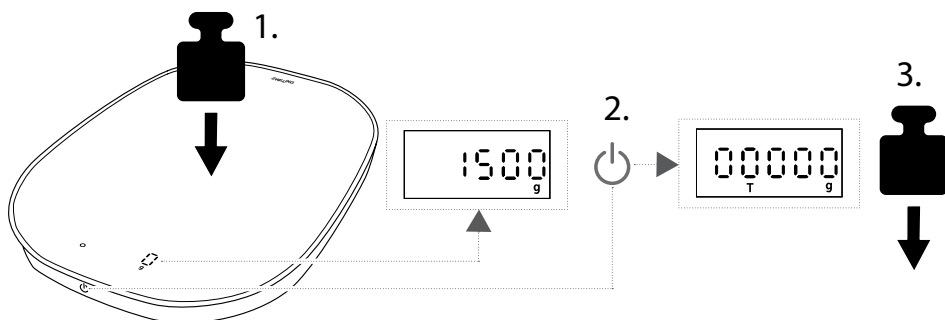

### 4 Prepnutie jednotky váženia na displeji

Pre prepnutie displeja váhy z gramov na libry alebo obrátene, stlačte po zapnutí váhy tlačidlo výberu jednotky hmotnosti na jej spodnej strane. Vybraná jednotka hmotnosti sa objaví na displeji.

**i** Dané zařízení si bude pamatovat poslední jednotku vážení, kterou jste použili i po vypnutí zařízení.

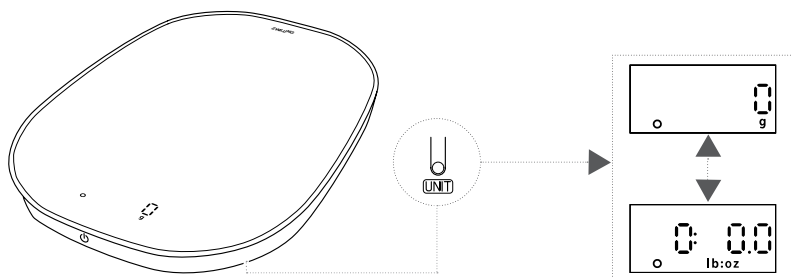



## 5 Vypnutie

Pre vypnutie váhy, držte ovládací panel stlačený prstami, kým sa displej nevypne. Po zhasnutí displeja sa váha vypne.



Táto váha sa vypne automaticky, pokiaľ ju nebudete používať po dobu 3 minút.

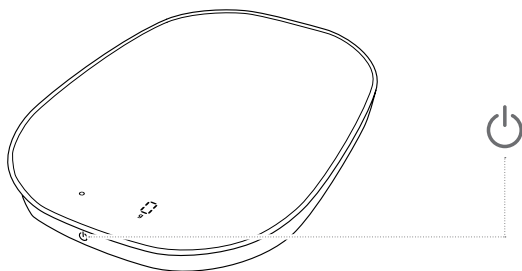

## Údržba

### 1 Čistenie váhy

Túto váhu vyčistíte vlhkou handričkou, ktorá nepúšťa vlákna.

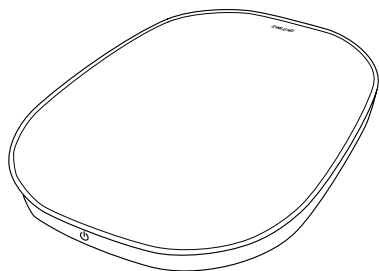

## Poruchy

Problém	Možná příčina	Oprava
Displej ukazuje záporné hodnoty.	Displej bol vynulovaný pre nádobu alebo pre váženie ďalších zložiek, a predmet, ktorý nebol zahrnutý v hmotnosti, bol odobratý z váhy.	Pre vynulovanie displeja dvakrát kliknite ešte raz na ovládací panel.
Displej ukazuje neverohodné hodnoty.	Displej neukazuje očakávanú jednotku hmotnosti.	Prepnite displej na požadovanú jednotku merania.
	Váha do hmotnosti na displeji zahŕňa aj hmotnosť nádoby.	Pred vážением umiestnite na váhu nádobu, a pre vynulovanie displeja dvakrát kliknite na ovládací panel.
	Displej ukazuje iba doplnenú hmotnosť, a nie celkovú hmotnosť.	Celková váha sa ukazuje iba ak prekročí 400 g (displej hmotnosti nádoby) a po pridaní doplnenej hmotnosti dvakrát kliknite na ovládací panel.
Na displeji sa ukazuje hláška "Err".	Závaž na váhe je príliš ťažká.	Nekladte na váhu viac ako 10 kg celkovej hmotnosti.
Na displeji sa ukazuje hláška "Lo".	Batéria je vybitá.	Dobite batériu s použitím napájacieho USB kábla.
	Batéria je vybitá.	
Nedarí sa váhu zapnúť.	Batéria sa nabíja.	Počkajte na dokončenie nabíjania alebo odpojte napájací USB kábel zo zásuvky.

## Služby zákazníkom

Ak sa s u vašej váhy stretnete s akýmkoľvek problémom, kontaktujte, prosím, naše oddelenie Služieb zákazníkom.

Podrobné informácie o službách, opravách, záruke a registráciu výrobku možno nájsť na internetovej stránke [www.zwilling.com/service](http://www.zwilling.com/service).

## Likvidácia

Pokiaľ ide o likvidáciu daného zariadenia, vráťte vaše staré zariadenie do zberného dvora elektrických zariadení.



### Distribútor SR:

Potten & Pannen – Staněk s.r.o.  
Prievozská 6A, 821 09, Bratislava

[www.pottenpannen.sk](http://www.pottenpannen.sk)

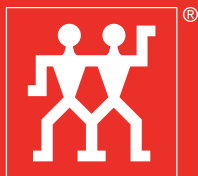

**ZWILLING**

**ZWILLING J.A. HENCKELS AG**

Gruenewalder Strasse 14-22 · 42657 Solingen  
Germany · [www.zwilling.com](http://www.zwilling.com)

